

ZUMALINE

INSTRUKCJA MONTAŻU/ASSEMBLY INSTRUCTION

MODEL/MODEL: P0461-01A

NAZWA/NAME: LOYA

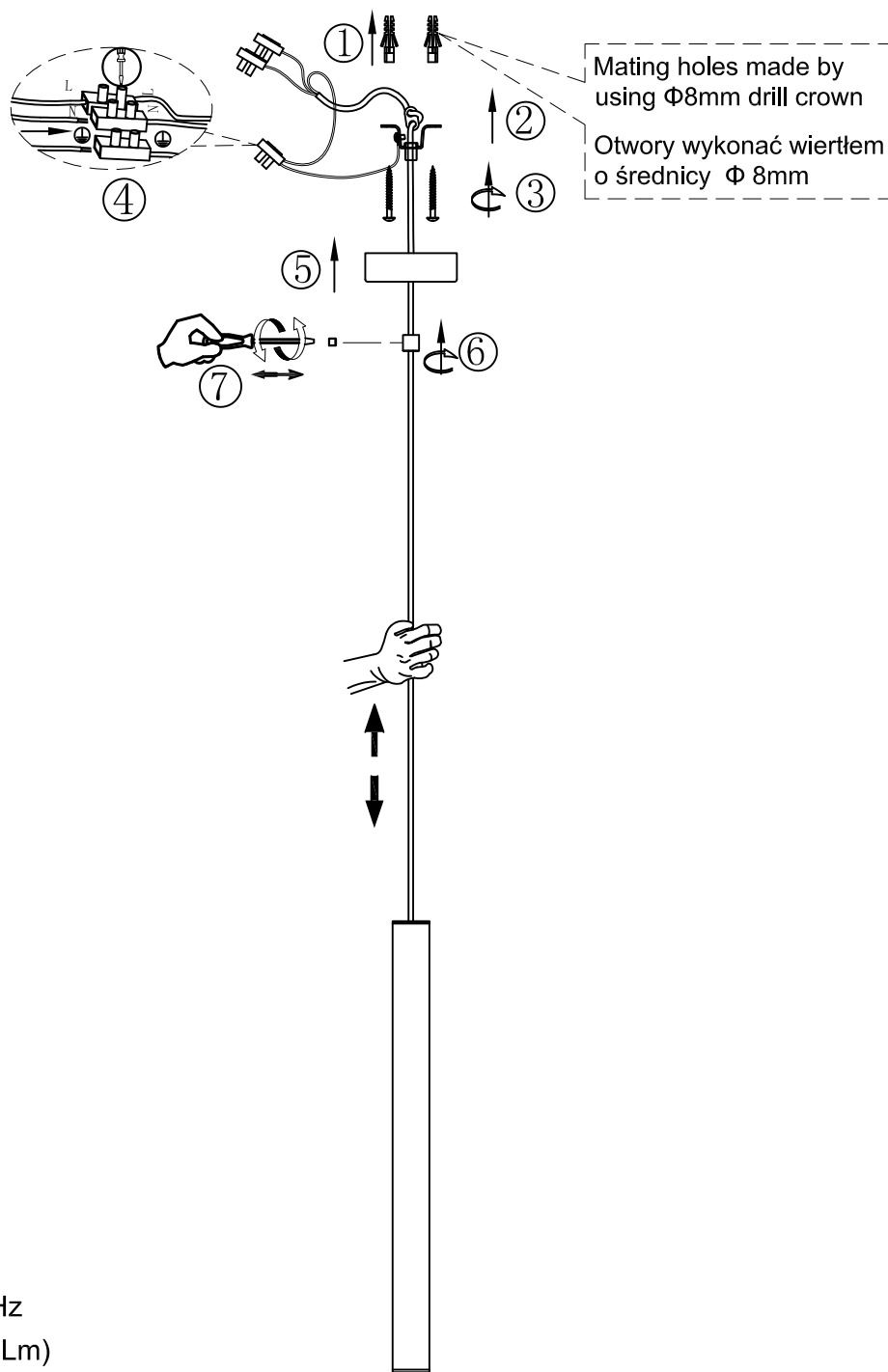

- 230V-240V~50/60Hz
- AC LED 1x5W(470Lm)

Lampa jest tylko do użytku wewnętrznego.

Jeżeli pojawią się jakieś wątpliwości co do montażu bądź stanu technicznego, należy skonsultować się z wykwalifikowanym elektrykiem bądź punktem sprzedaży. Należy upewnić się, że montaż i użyte akcesoria są zgodne z instrukcją. Montaż powinien zostać wykonany przez wykwalifikowanego elektryka.

This fixture is indoor use only.

If there are any doubts regarding assembling or technical issue please contact a qualified electrician or seller. Please make sure that assembling, installation and accessories are complying with this manual. Installation should be done by qualified electrician.

Wskazówki dotyczące zachowania bezpieczeństwa podczas montażu i eksploatacji

Przed instalacją lub uruchomieniem produktu proszę przeczytać dokładnie poniższe informacje. Instrukcję należy przechowywać do późniejszego wykorzystania.

1. Oprawy oświetleniowe mogą instalować tylko specjaliści z odpowiednimi uprawnieniami; stosując się do aktualnie obowiązujących przepisów dotyczących wykonywania instalacji elektrycznych.
2. Konserwacja opraw oświetleniowych ogranicza się do ich powierzczeni. Podczas konserwacji do przestrzni, w której znajdują się przewody, ani do elementów będących pod napięciem nie może przedostać się żadna wiłgoc.
3. Uwagi! Przed rozpoczęciem prac montażowych należy wyłączyć przewód sieciowy, skrzytnkę bezpiecznikową lub wykręcić bezpieczniki. Wyłącznik powinien być ustawiony na „auT” („AUS“/“OFF”).
4. Oprawa posiada klasę odporności IP 20, oprawkę zgodną z IEC 539 i przeznaczona jest jedynie do użytku domowego.
5. Oprawa oznaczona znakiem  przeznaczona jest do montażu na normalnie zapalających się materiałach.
6. Oprawa oznaczona znakiem  to lampa klasy ochronnej I. Ta lampa musi być podłączona przewodem ochronnym (zielono – żółta żyłka) do zacisku przewodu ochronnego.
7. Oznaczenie zacisków przyłączeniowych: L = faza, N = przewód neutralny,  = przewód ochronny.
8. Oprawa oznaczona znakiem  to lampa klasy ochronnej II. Ta lampa jest specjalnie izolowana i nie może być podłączona do przewodu ochronnego.
9. Oprawa oznaczona znakiem  to lampa klasy ochronnej III. Ochrona przeciwporażeniowa w urządzeniach III klasy ochrony jest zapewniona przez obniżenie napięcia zasilania do wartości bezpiecznej w danych warunkach środowiskowych.
10. Nie należy montować oprawy na wilgotnym podłożu, ani też na podłożu przewodzącym elektryczność.
11. Można używać jedynie dołączonych elementów.
12. Należy zawsze zamontować pokrywę na element, będzie pod napięciem.
13. Należy się upewnić, że przewody nie zostały uszkodzone podczas montażu.
14. Na przewody podłączeniowe należy nałożyć odpowiednie węże silikonowe.
15. Uwaga! Elementy konstrukcji oprawy oświetleniowej oraz elementy świecącej mogą w czasie eksploatacji osiągnąć temperaturę przekraczającą 350°C, dlatego nie wolno ich wredy dotykać.
16. Symbol  oznacza minimalną odległość od brzoju lampy do powierzchni oświetlanej podaną w metrach.
17. Przed wymianą lamp należy zwrócić uwagę na to, że muszą być one najpierw ochłodzone. Uwaga! Przed podłączeniem lampy należy wyłączyć zasilanie. Wyłączyć bezpieczniki, ewentualnie wykręcić je.
18. Podczas montażu lamp należy zwrócić uwagę na ich mocne osadzenie.
19. Wadliwe lub uszkodzone lampy mogą być wymienione jedynie na lampy o takiej samej budowie, mocy i napięciu.
20. Symbol  oznacza, że w oprawie powinny zostać użyte wyłącznie samo-ekranujące lampy halogenowe.
21. Napis „ENERGY SAVING BULBS ONLY / TYLKO ŻARÓWKI ENERGOSZCZĘDNE” oznacza, że w oprawie można używać wyłącznie lamp energooszczędnych o określonej mocy maksymalnej.
22. Nie można przekroczyć maksymalnej mocy każdej lampy podanej na tabliczce znamionowej (np. E27  MAX 60W).
23. Ta oprawa oświetleniowa nie nadaje się do stosowania z regulatorem światła i przelącznikami elektronicznymi.
24. Podłączenie tej oprawy do zewnętrzznego czujnika ruchu może spowodować uszkodzenie żarówek energooszczędnych lub awarię samego czujnika.
25. Prosimy o uwagę pod uwagę faktu, że ta oprawa nadaje się do pracy wyłącznie ze wskazanym napięciem w sied 230-240V/50-60Hz).
26. Wszelkich regulacji i zmian w ustawieniach tej oprawy oświetleniowej można dokonywać dopiero po jej osygnięciu.







Wskazówki dotyczące ochrony środowiska

Symbol  oznacza, że tego sprzętu oświetleniowego nie wolno wyrzucać razem z odpadami domowymi do normalnego pojemnika, lecz musi on być oddany do punktu zbiorczego dla recyklingu urządzeń elektrycznych i elektronicznych. Zwraca na to uwagę symbol na produkcie, opakowaniu lub w instrukcji obsługi.

Safety directions

Please read this information carefully before installing or using this product.

Please keep this user manual for further reference.

1. The luminaires may only be installed by authorized and qualified technicians according the valid regulations for electrical installation.
2. Maintenance of the luminaires is limited to their surfaces. During maintenance no moisture can come into contact with any areas of the terminal connections or voltage control parts.
3. Attention! Before starting the installation work, make sure that the main power line is voltage-free – turn off safety cutout or unscrew the protection fuse. The switch must be „OFF”.
4. The luminaire has the protection degree IP20 in accordance with IEC 529 and is only suitable for use in living areas.
5. The luminaire marked with  symbol is suitable for installing on normal inflammable materials.
6. The luminaire marked with  symbol is a safety class I luminaire. This luminaire must be connected to the earthed conductor-terminal with the earthed conductor (green-yellow wire).
7. Description of the supply terminals: L = Phase, N=Neutral conductor,  = Earthed conductor.
8. The luminaire marked with  symbol is a safety class II luminaire. This luminaire is particularly isolated and must not be connected to a protective earthed conductor-terminal.
9. The luminaire marked with  symbol is a safety class III luminaire. The electrical shock protection in this case is provided by lowering the supply voltage to the value that under normal conditions a person can safely come into contact with without a risk of electrical shock.
10. Do not install the light on a damp or conductive substrate.
11. Use only component parts that are included.
12. Protective covers and end covers for mains voltage control parts must always be mounted.
13. Please make sure that no cables were damaged during the installation work.
14. The connecting cables must be covered with the silicone tubes enclosed.
15. Attention! During operation, construction parts of the luminaire and illuminants can reach temperatures of more than 350°C. Do not touch them during operation!
16. Symbol  shows the minimum clearance between emitter edge and floodlighted surface given in meters.
17. Please make sure that illuminants have first cooled down before replacing them. Attention! Before replacing switch off the main power line, switch off the circuit breaker and/or remove the fuse if necessary.
18. Make sure that illuminants are securely fixed during the installation.
19. Faulty or defective illuminants may only be replaced by lamps of the same type, output and voltage.
20. Symbol  means that only the self-screening halogen illuminants should be used with the luminaire.
21. Information „ENERGY SAVING BULBS ONLY / TYLKO ŻARÓWKI ENERGOSZCZĘDNE” means that only the energy-saving lamps with specified power can be used with the luminaire.
22. The maximum wattage indicated of each lighting unit (ex. E27  MAX 60W) must not be exceeded.
23. This luminaire is not suitable for dimmers and electronic switches.
24. Connecting this luminaire to an external motion detector can lead to failures of the energy-saving illuminant and/or the motion detector.
25. Please take into consideration that this luminaire was designed to work only with the indicated voltage (230-240V/50-60Hz)
26. Any adjustments and positioning of this luminaire can only be done after the luminaire cools down.

Advise for environmental care

Symbol  means that this luminaire cannot be disposed together with normal domestic waste in standard rubbish bin but you have to bring it to a staging area for electrical wastes. This symbol you can find directly on article, in the assembling instruction or on the packaging.